

Электронная документация

АЛЮМИНИЕВЫЙ ПРОФИЛЬ STRETCH-25-CEIL-CENTER-2000

ОПИСАНИЕ

- Профиль для монтажа натяжного потолка из ПВХ-пленки и создания светодиодной подсветки.
- Гарпунная система фиксации полотна.
- Хороший теплоотвод.
- Простое соединение с помощью соединителей MAG-STRETCH-ORIENT.
- Экраны и другие аксессуары поставляются отдельно.

ПРИМЕНЕНИЕ

- Создание центральной световой линии шириной 25 мм в натяжных потолках.
- Для основного освещения жилых и коммерческих помещений.
- Для светодиодных лент и линеек шириной до 24 мм.



24 мм



Встраиваемый



Серебристый

ПАРАМЕТРЫ

Артикул	040060
Модель	STRETCH-25-CEIL-CENTER-2000
Цвет	 серебристый
Покрытие	без покрытия
Форма (сечение)	фигурная
Назначение	для натяжных потолков
Размеры профиля	2000×72×29.4 мм
Ширина площадки для лент	24.6 мм
Рассеиваемая (отводимая) тепловая мощность* на 1 м	53 Вт





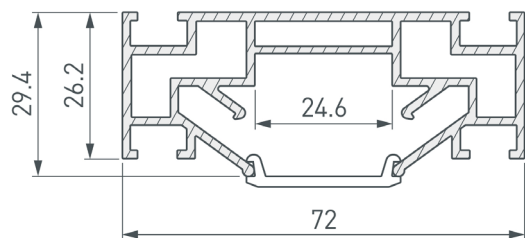

* При использовании светодиодных лент и линеек.

ЧЕРТЕЖ



РУКОВОДСТВО ПО МОНТАЖУ ПРОФИЛЯ

Необходимые компоненты:

- | | | | | | | | | |
|---|---|---------|---|---|---------------------|---|---|-------------|
| Ⓘ |  | Профиль | Ⓜ |  | Гарпунное крепление | Ⓥ |  | Соединитель |
| Ⓜ |  | Экран | Ⓝ |  | Светодиодная лента | Ⓦ |  | Кронштейн |

- 1** / Выведите на поверхность кабель питания для светодиодной ленты. Установите кронштейны Ⓦ на поверхность потолка. Закрепите профиль Ⓘ на поверхности с помощью кронштейнов Ⓦ. Для создания прямых и угловых (90°) соединений профилей рекомендуется использовать соединители Ⓥ.

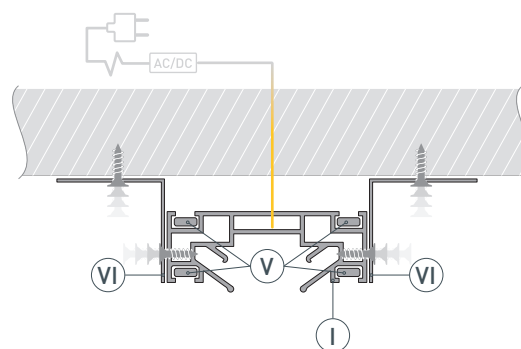

- 2** / Прикрепите полотно натяжного потолка к профилю-держателю Ⓘ с помощью гарпунного крепления Ⓜ.

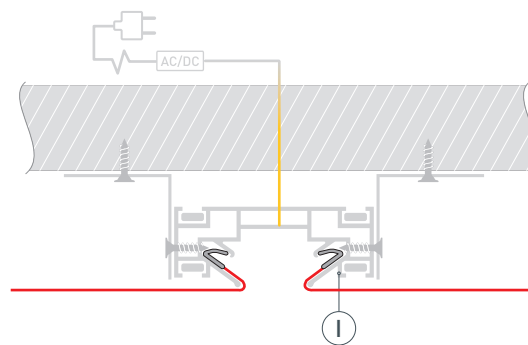

- 3** / Перед приклеиванием светодиодной ленты рекомендуется обезжирить поверхность профиля. Установите светодиодную ленту Ⓝ на профиль Ⓘ. Подключите светодиодную ленту Ⓝ к источнику питания, строго соблюдая полярность, обозначенную на плате светодиодной ленты. Максимально допустимая для подключения длина отрезка светодиодной ленты указана в инструкции к светодиодной ленте.

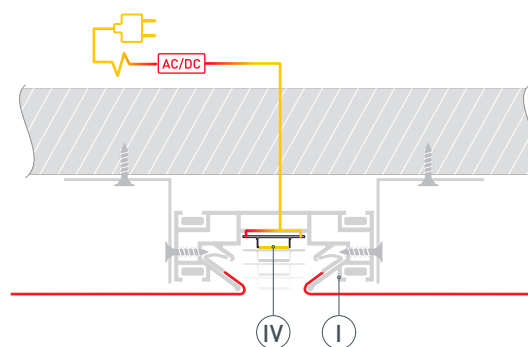

- 4** / Установите экран Ⓜ на профиль Ⓘ.

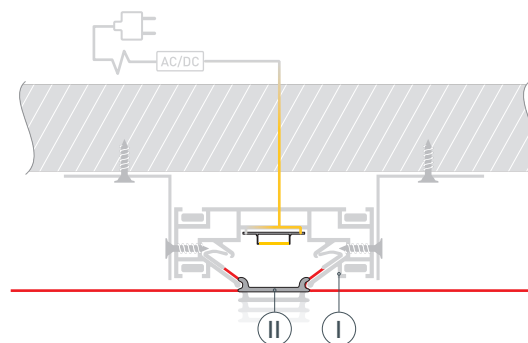

СОПУТСТВУЮЩИЕ ТОВАРЫ И АКСЕССУАРЫ

Приобретаются отдельно

Экран



040516
STRETCH-25-CEIL-CENTER-10m OPAL-PVC

Экран



046726
STRETCH-25-CEIL-CENTER-5m OPAL-PVC

Заглушка



040064
STRETCH-25-CEIL-CENTER

Соединитель



037001
MAG-STRETCH-ORIENT-180 Set

Соединитель

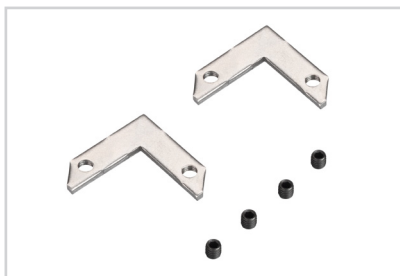

037002
MAG-STRETCH-ORIENT-90 Set